

1 EXTEND SUPPORTS

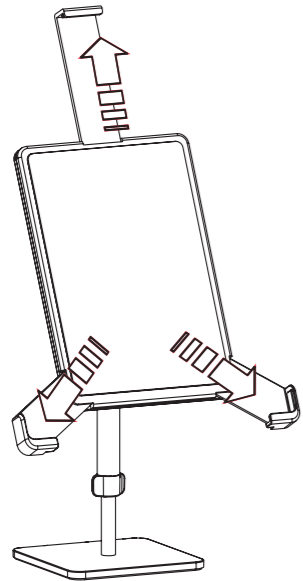

2 MOUNT TABLET

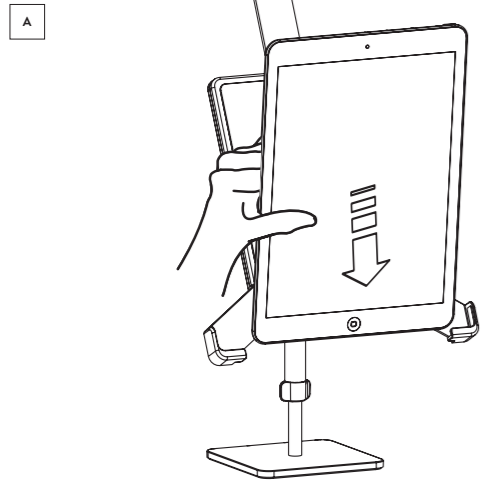

B Retract bottom supports to meet the tablet ensuring a tight fit between supports and tablet

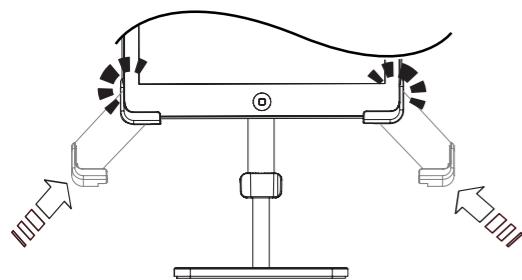

⚠ IMPORTANT NOTE
Supports should not conflict with external parts

3 SLIDE BOTTOM SUPPORT LOCK TO SECURE TABLET ENSURING A TIGHT FIT BETWEEN SUPPORT AND TABLET

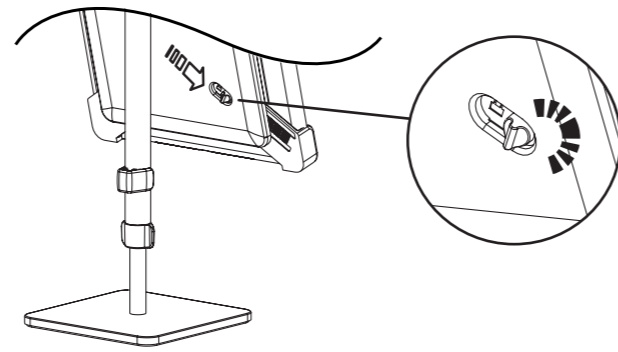

4 BRING TOP SUPPORT DOWN TO MEET THE TABLET ENSURING A TIGHT FIT BETWEEN SUPPORT AND TABLET

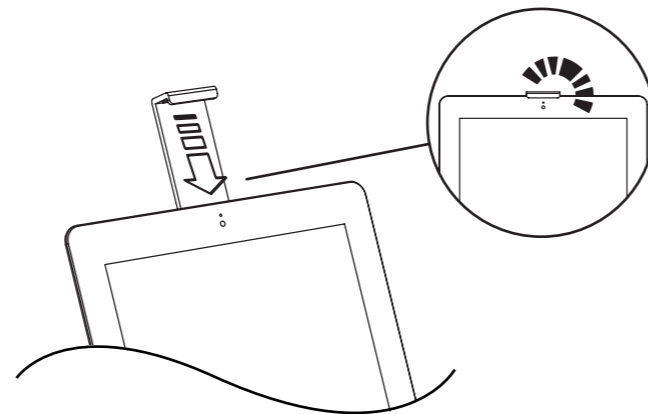

5 SLIDE TOP SUPPORT LOCK TO SECURE TABLET

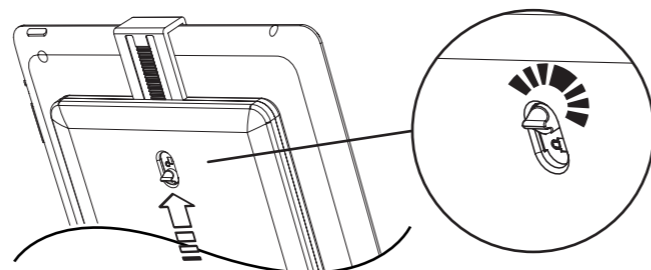

⚠ IMPORTANT NOTE
Ensure all locks are fully engaged

6 CABLE MANAGEMENT

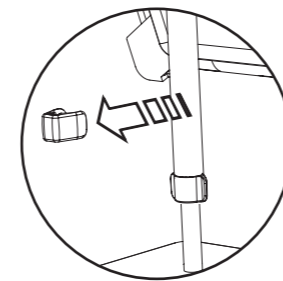

A Remove cable clip

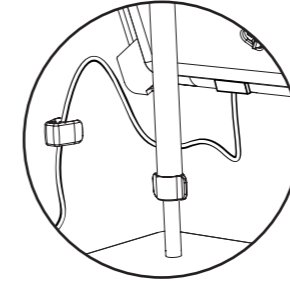

B Insert cable

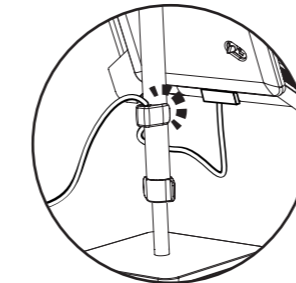

C Refit cable clip

⚠ IMPORTANT NOTE
Ensure enough cable slack to avoid straining cables throughout tablet movement

7 TO REMOVE TABLET

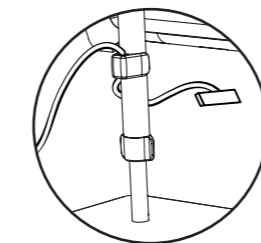

A Unplug cables from tablet

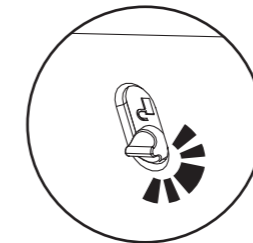

B Slide top support lock open

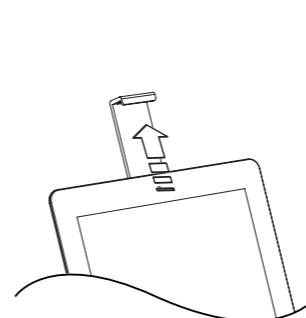

C Extend top support

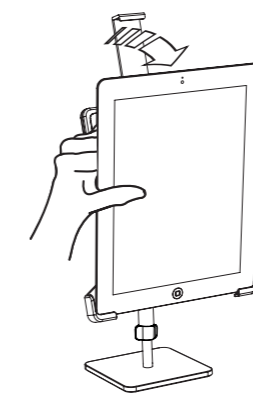

D Remove tablet

USING YOUR TABLET MOUNT

PORTRAIT TO LANDSCAPE ORIENTATION

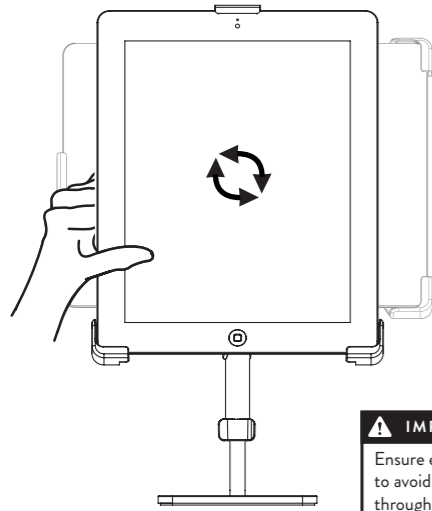

IMPORTANT NOTE
Ensure enough cable slack to avoid straining cables throughout tablet movement

ADJUST TILT/FRICTION

To adjust friction gently loosen or tighten adjuster

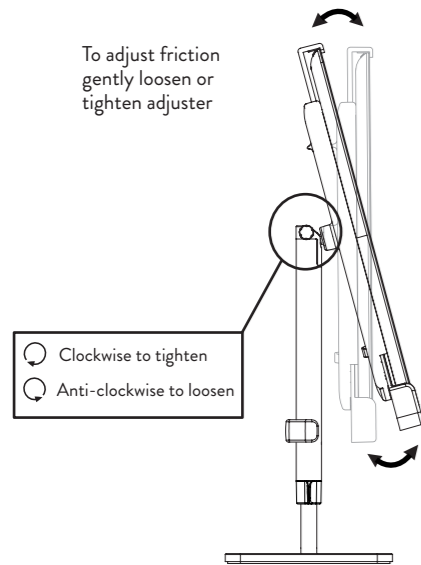

ADJUST HEIGHT

Loosen lock and raise the tablet to the required position and tighten/lock the lock

IMPORTANT NOTE
Ensure lock securely tightened

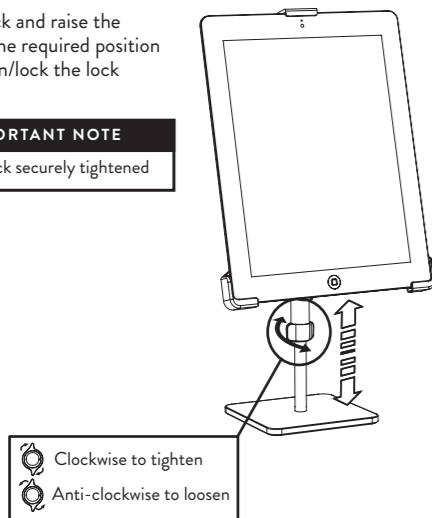

- WARNING**
- Do not use this product for any purpose other than that for which it was designed
 - Supported weight must not exceed 1.8kg
 - Hold the tablet tightly when making any adjustments
 - Care should be taken to avoid trapping fingers
 - Do not dismantle or remodel the Tablet holder
 - CBS cannot be held liable for any damage caused to your equipment
 - Please also carefully read the instructions to ensure correct installation
 - Disconnect cables from device before removing tablet
 - Do not transport Freestanding Tablet mount with Tablet installed

- MAINTENANCE AND INSPECTION**
- Ensure all adjustments features are tightened and occasionally adjust if needed
 - Clean with damp cloth. NO solvent

- PATENT AND REGISTRATION**
- Freestanding Tablet Mount is protected by international design registration

- DISCLAIMER**
- As part of Colebrook Bosson Saunders ongoing product improvement programme, the design of products may change without prior notice and details may vary from those illustrated.

- WARNUNG**
- Verwenden Sie dieses Produkt nicht andere, dass für jeden Zweck verwenden, für die es entworfen wurde,
 - Unterstützte Gewicht darf nicht 1,8 kg nicht überschreiten
 - Halten Sie die Tablette fest, wenn Sie Einstellungen vornehmen
 - Achten Sie darauf, Trapping Finger vermieden wird
 - Nicht zerlegen oder den Tablet- Halter umzubauen
 - CBS kann nicht für Schäden haftbar gemacht werden, verursacht an den Geräten
 - Lesen Sie auch die Anweisungen sorgfältig korrekte Installation zu gewährleisten,
 - Ziehen Sie die Kabel vom Gerät vor dem Entfernen Tablette
 - Transportieren nicht freistehende Tablet mit Tablet Halterung installiert

- WARTUNG UND INSPEKTION**
- Sicherstellen, dass alle Anpassungen Funktionen angezogen sind und gelegentlich anpassen, wenn nötig
 - Reinigen Sie mit einem feuchten Tuch. NO Lösungsmittel

- PATENT UND ANMELDUNG**
- Freistehende Tablet Montage ist durch internationale Design-Registrierung geschützt

- HAFTUNGSAUSSCHLUSS**
- Im Rahmen der Colebrook Bosson Saunders laufenden Produktverbesserung Programm, das Design der Produkte ohne vorherige Ankündigung geändert werden und Details können von den dargestellten abweichen.

- ATTENTION**
- Ne pas utiliser ce produit à des fins autres que celles pour lesquelles il a été conçu
 - Poids supporté ne doit pas dépasser 1,8 kg
 - Tenir la tablette bien lors des réglages
 - Des précautions doivent être prises pour éviter les doigts piéage
 - Ne pas démonter ou de modifier la porte-tablette
 - CBS ne peut être tenue responsable de tout dommage causé à votre équipement
 - S'il vous plaît lire attentivement les instructions pour garantir une installation correcte
 - Débranchez les câbles du dispositif avant de retirer la tablette
 - Ne pas transporter de montage autoportant Tablet avec Tablet installé

- ENTRETIEN ET INSPECTION**
- Veiller à tous les ajustements caractéristiques sont serrés et parfois ajuster si nécessaire
 - Nettoyer avec un chiffon humide. Aucun solvant

- BREVETS ET INSCRIPTION**
- autoportant Mont Tablet est protégé par l'enregistrement international de design

- AVERTISSEMENT**
- Dans le cadre de Colebrook Bosson Saunders amélioration continue du produit programme, la conception des produits peut changer sans préavis et les détails peuvent varier de celles illustrées.

- ADVERTENCIA**
- No utilice este producto para ningún fin distinto de aquel para el que fue diseñado
 - Con el apoyo de peso no debe exceder de 1,8 kg
 - Mantenga la tableta firmemente al hacer los ajustes
 - Se debe tener cuidado para evitar los dedos de captura
 - No desmonte ni modifique el soporte de tabletas
 - CBS no se hace responsable de los daños causados a su equipo
 - Por favor, lea atentamente las instrucciones para garantizar una instalación correcta
 - Desconecte los cables de dispositivo antes de retirar la tableta
 - No transportar el montaje independiente de la tableta con la tableta instalada

- MANTENIMIENTO E INSPECCIÓN**
- Asegúrese de que todos los ajustes se aprietan características y ocasionalmente ajustar si es necesario
 - Limpiar con un paño húmedo. NO disolvente

- Y REGISTRO DE PATENTES**
- Independiente montaje de la tableta está protegido por el registro internacional de diseño

- RENUNCIA**
- Como parte de Colebrook Bosson Saunders mejora continua del producto programa, el diseño de los productos pueden cambiar sin previo aviso y detalles pueden variar de los mostrados.

- 注意**
- デスク / 作業台 / 壁 / 仕切りなどが、アームとモニターの重さに耐えられる事を確認して下さい。
 - 本来の目的以外の目的で本製品を御用下さい。
 - 各アームが支える重さは19kgを超えないようにして下さい。
 - モニター角度調整中はモニターをしっかりと持って下さい。
 - 指を挟まないように注意して下さい。
 - 本製品を分解したり、組み立て直したりしないで下さい。
 - アームを縮み立てる前にモニターを取っ掛しないで下さい。
 - 壁に取り付けるためのねじは付属していません。
 - 本製品取付部に凹みのあるモニターには、スペーサー、又は75mmのVESAプレートが必要な場合があります。
- メンテナンスと点検**
- すべてのネジが締まっていることを確認し、必要に応じて調整して下さい。固く絞った布で水拭きして下さい。

- 注意**
- 请确保所有桌面/工作表面/隔墙适合承受手臂和荧光屏的重量
 - 切勿利用这产品在设计功能范围之外
 - 每手臂承受重量不得大于 19 公斤
 - 当调整时, 请掌握荧光屏
 - 为了避免手指被夹, 请谨慎
 - 切勿拆散或更改手臂
 - 手臂还没完成组合之前, 切勿安装荧光屏
 - 安装墙壁托架的螺栓没提供
 - 因某些荧光屏有凹面, 需要垫片或者75毫米VESA片
- 维修和检查**
- 请确保所有螺栓必须紧固, 如需要, 请随时调整. 请使用湿布清洁, 切勿使用溶剂

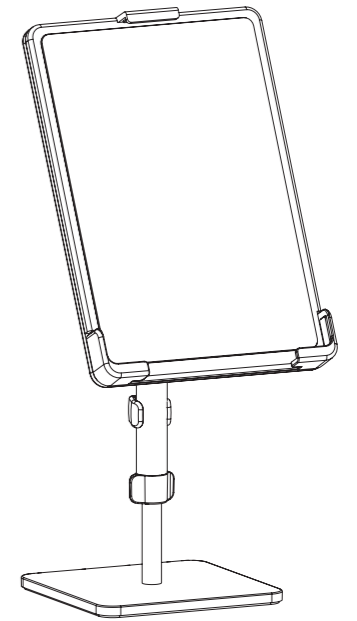

COMPONENT LIST

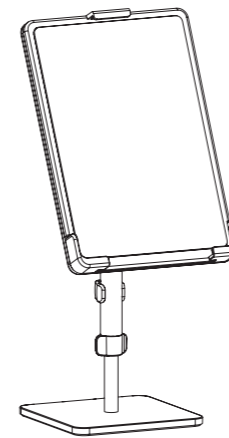

Tablet stand



Cable clip



TABETHA TABLET MOUNT INSTRUCTIONS

TAB-001-INST-D-MAY 2017